

**ДЕТСКОЕ УДЕРЖИВАЮЩЕЕ УСТРОЙСТВО
ГРУППЫ 1-2 (ОТ 9 ДО 25 КГ)
РУКОВОДСТВО ПО ЭКСПЛУАТАЦИИ**

SIGER

КОКОН

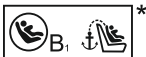

* – дополнительная опция

ВНИМАНИЕ: Данное детское удерживающее устройство является "универсальным". Оно официально утверждено на основании Правил № 44 с поправками серии O3 для общего использования в транспортных средствах и может быть установлено на большинстве, но не на всех сиденьях транспортных средств.

Правильная установка этого устройства возможна в том случае, если изготовитель транспортного средства указал в инструкции на транспортное средство, что в нем можно установить "универсальное" детское удерживающее устройство для данной возрастной группы.

Данное детское устройство отнесено к "универсальной" категории на основании более жестких условий по сравнению с предыдущими конструкциями, на которых этого указания нет.

В случае сомнений следует проконсультироваться либо с изготовителем детского удерживающего устройства, либо с продавцом.

Данное детское удерживающее устройство пригодно для установки только в том случае, если официально утвержденные транспортные средства оснащены ремнями с креплением в трех точках/статическими ремнями/ремнями с втягивающим устройством, официально утвержденными на основании Правил № 16 ЕЭК ООН или других равноценных стандартов.

1. Эта система является ДЕТСКОЙ УДЕРЖИВАЮЩЕЙ СИСТЕМОЙ ISOFIX. Она официально утверждена на основании Правил № 44 с поправками серии O4 для общего использования в транспортных средствах, оснащенных системами крепления ISOFIX.
2. Она устанавливается на транспортных средствах в положениях, официально утвержденных в качестве положений ISOFIX (как это подробно указано в инструкции по эксплуатации транспортного средства), в зависимости от категории детского сиденья и крепления.
3. Весовая группа и класс размера ISOFIX, для которых предназначено данное устройство, являются следующими: Группа 1, ISOFIX класс B1.

ВНИМАНИЕ!

Обратите внимание на следующие пункты:

1. Четко соблюдайте инструкцию по установке, прилагаемую предприятием-изготовителем детского удерживающего устройства.
2. Безопасность гарантируется только в случае, если детское кресло правильно установлено в соответствии с инструкцией.
3. Запрещено использование детского удерживающего устройства без чехла.
4. Замену чехла сиденья разрешается производить только другим чехлом, рекомендуемым предприятием-изготовителем, поскольку чехол представляет собой неотъемлемую часть системы обеспечения безопасности.
5. Все точки контакта детского кресла и штатного ремня безопасности автомобиля, находящиеся под нагрузкой и описанные в настоящей инструкции, обозначены красным цветом. Использование других точек контакта запрещено.
6. Запрещено оставлять ребёнка в детском кресле непристёгнутым. Помните, что большинство аварий происходит на коротких дистанциях.
7. Следите за тем, чтобы ребенок не оставался без присмотра в детском удерживающем устройстве.
8. Детское кресло должно быть всегда пристёгнуто в автомобиле, даже если в нём нет ребёнка.
9. Рекомендуется заменить устройство после того, как оно было подвергнуто действию значительных сил во время дорожно-транспортного происшествия.
10. Любой багаж или вещи, которые могут нанести телесные повреждения в случае столкновения, должны быть надежно закреплены.
11. Рекомендуется располагать и устанавливать жесткие части и пластмассовые элементы детского удерживающего устройства таким образом, чтобы при нормальной эксплуатации транспортного средства они не могли попасть под передвижное сиденье или дверь транспортного средства.
12. Места сиденья, не покрытые чехлом из ткани, рекомендуется защищать от воздействия прямых солнечных лучей, чтобы их поверхность не была слишком горячей для кожи ребенка.
13. Внесение каких-либо изменений или дополнений в устройство без согласия компетентного органа, а также неполное соблюдение инструкции по установке, прилагаемой изготовителем детского удерживающего устройства, **ОПАСНО!**
14. Токсичность материалов, используемых при изготовлении удерживающих систем и соприкасающихся с кожей ребенка, отвечает требованиям соответствующих разделов ЕКТ "безопасность игрушек", часть 3 (июнь 1982 года).
15. Степень воспламеняемости материалов, используемых в удерживающей системе, отвечает требованиям соответствующих пунктов Сводной резолюции ЕЭК ООН о конструкции транспортных средств (CP.3) (Документ TRANS/WP. 29/78/Rev.1, пункт 1.20).
16. Все части кресла можно чистить мягкими чистящими средствами. Чехол кресла можно стирать при температуре 30° С.
17. Если у Вас возникают какие-либо сомнения или вопросы по эксплуатации детского кресла, необходимо обратиться к изготовителю.

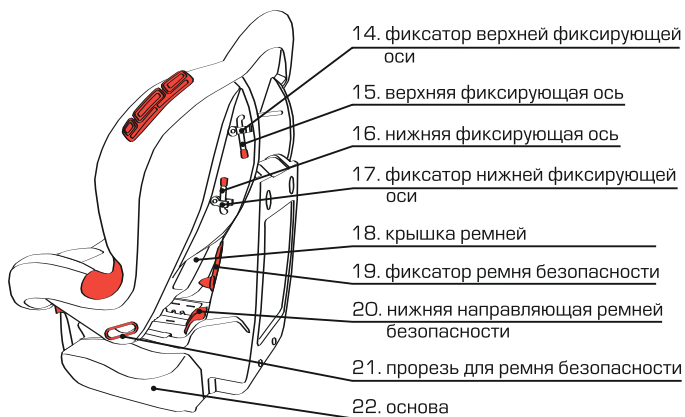
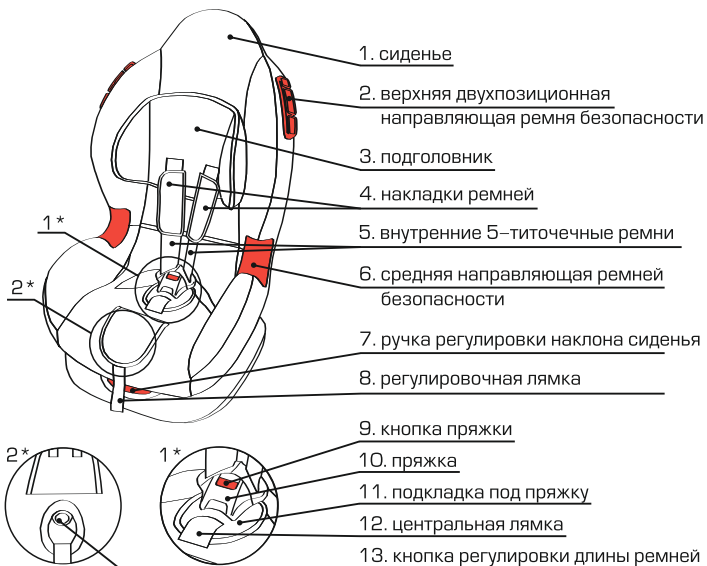

 Некоторые из элементов автокресла могут отличаться от представленных на этом и других рисунках данного руководства, т.к. могут быть заменены производителем с целью улучшения потребительских характеристик.

В качестве дополнительных опций могут быть установлены следующие позиции:

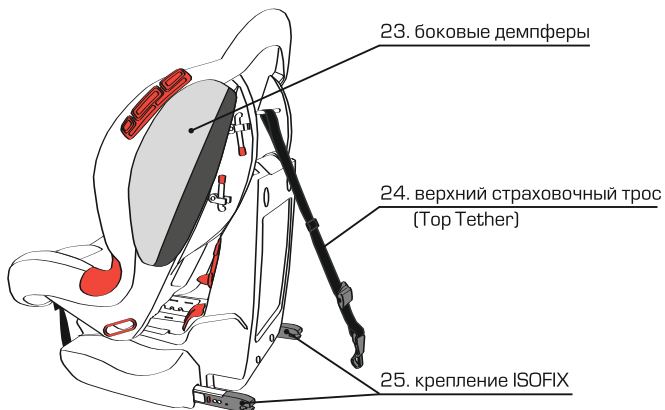

Транспортировочное положение крепления ISOFIX (см. п. 1.3)

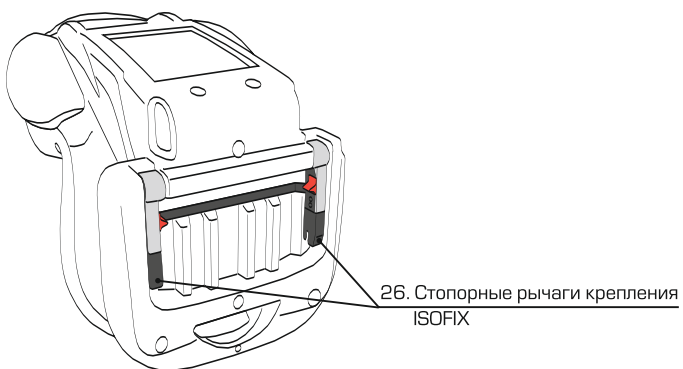

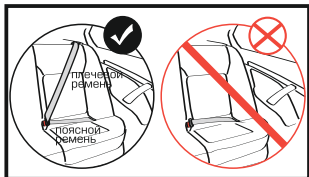

! Детское удерживающее устройство крепится к штатному сиденью автомобиля, оборудованного 3-х точечными ремнями безопасности или креплениями для системы ISOFIX и верхнего страховочного троса (Top Tether), если таковые установлены в качестве дополнительной опции на автокресле. Установка допускается только по направлению движения!

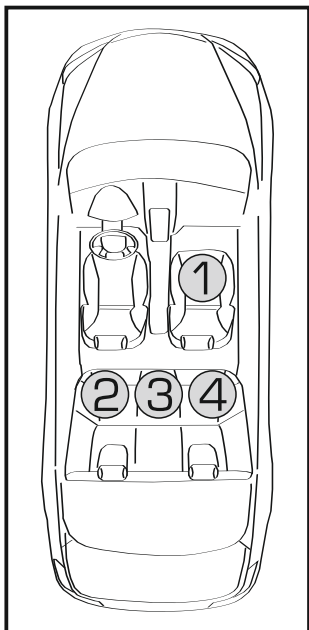

• Варианты применения детского автомобильного кресла в автомобиле:



Разрешена установка при помощи системы крепления ISOFIX и верхнего страховочного троса (Top Tether).



Разрешена установка с использованием штатного 3-х точечного ремня безопасности.

		
1	✓ ^{1,2}	✓ ^{2,3}
2	✓	✓
3	✓ ¹	✓
4	✓	✓

1 – Разрешена установка только при наличии на сиденье автомобиля креплений для ISOFIX и верхнего страховочного троса (Top Tether).

2 – Если автомобиль оборудован передней подушкой безопасности пассажира, то ее необходимо отключить.

3 – Отодвинуть сиденье автомобиля назад так, чтобы верхняя точка крепления 3-х точечного ремня безопасности автомобиля находилась на уровне или позади детского автокресла.

При необходимости отрегулировать угол наклона спинки сиденья автомобиля.



! Для вариантов установки с использованием штатного 3-х точечного ремня безопасности автомобиля необходимо проконтролировать, чтобы верхняя точка крепления ремня безопасности находилась на уровне или позади детского автокресла.

! Следуйте указаниям по установке детских автомобильных кресел, приведенным в руководстве по эксплуатации Вашего автомобиля.

1. ГРУППА 1 (9 – 18 КГ)

1.1. Регулировка положений автокресла.

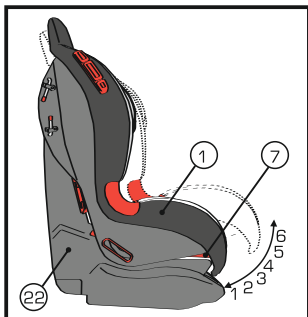

- Это автокресло можно использовать в шести положениях.

Для изменения положения необходимо:

- поднять вверх ручку регулировки наклона сиденья 7 и, придерживая её, сместить сиденье 1 относительно основы 22 вперед или назад;
- затем отпустить ручку регулировки 7, фиксируя сиденье 1 в одном из шести положений до характерного щелчка механизма регулировки.

1.2. Установка автокресла при помощи штатного 3-х точечного ремня безопасности автомобиля.

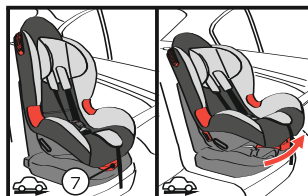

- Поставьте кресло по ходу движения на переднее или заднее сиденье автомобиля.

Нажмите ручку регулировки 7, потяните сиденье автокресла на себя и установите его в крайнее переднее положение 6. (см. п.1.1).

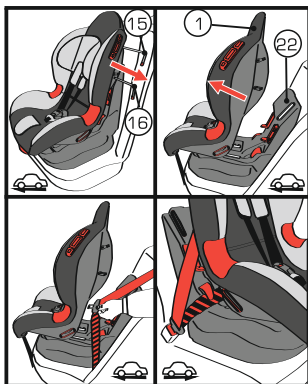

- Выньте фиксирующие оси 15 и 16. Потяните вперед верхнюю часть сиденья автокресла. Придерживая его, протяните ремень безопасности между сиденьем 1 и основой 22. Пристегните ремень. Убедитесь, что ремень безопасности не перекручен.

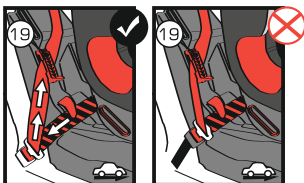

- Натяните ремень безопасности и зафиксируйте его в соответствующем фиксаторе ремня 19.

⚠ Убедитесь, что пряжка ремня безопасности автомобиля находится ниже направляющей 20 (левой или правой) и не упирается в нее.

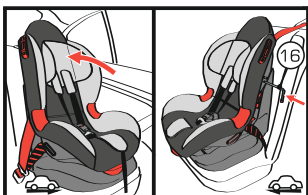

- Верните верхнюю часть сиденья автокресла в исходное положение и вставьте нижнюю фиксирующую ось 16.

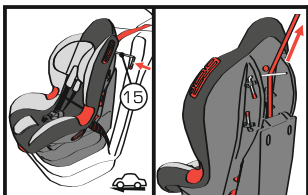

- Вставьте верхнюю фиксирующую ось 15 на место так, чтобы плечевая часть ремня безопасности автомобиля оказалась между стержнем и сиденьем автокресла, напротив метки красного цвета.

⚠ Убедитесь, что плечевая часть ремня безопасности ^{проходит} от верхней части кресла через фиксирующую ось 15, а его поясная часть пролегает горизонтально через нижние направляющие ремней 20.

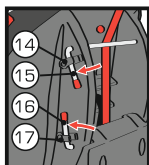

- Зафиксируйте подвижные части фиксирующих осей 15 и 16 в соответствующих фиксаторах 14 и 17 до характерного щелчка.

⚠ После установки кресла необходимо убедиться, что всё было сделано правильно. Все лямки, служащие для крепления автокресла к транспортному средству, должны удерживаться в натянутом положении, их перекручивание недопустимо. Подвигайте кресло из стороны в сторону: если кресло смещается значительно, необходимо подтянуть ремни или установить кресло заново.

⚠ Проверяйте натяжение ремня безопасности каждый раз, когда усаживаете ребенка в автокресло.

1.3. Установка автокресла при помощи системы креплений ISOFIX и верхнего страховочного троса (Top Tether)*.

*

Устанавливаются на автокресло в качестве дополнительных опций.



- Перед установкой автокресла убедитесь, что на выбранном сиденье имеется система креплений ISOFIX, состоящая из двух нижних точек крепления и дополнительного крепления для верхнего страховочного троса (Top Tether).

 Для определения наличия и расположения точек креплений для ISOFIX и (Top Tether) смотрите руководство по эксплуатации Вашего автомобиля.

 Установка автокресла без крепления верхним страховочным тросом не допускается!

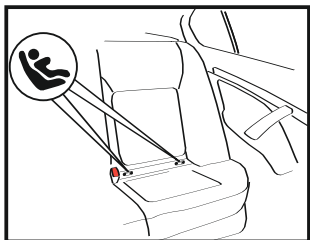

- Нижнее крепление ISOFIX представляет собой две точки крепления на сиденье автомобиля (между поверхностью сиденья и спинкой).

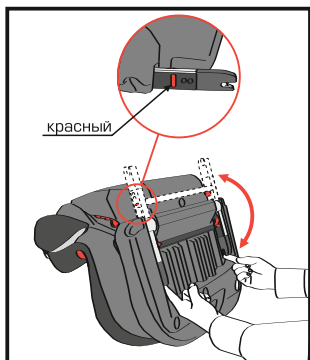

- Для установки автокресла необходимо разложить крепление ISOFIX 25 из транспортировочного положения. Для этого необходимо потянуть его на себя за оба стопорных рычага 26. Проследите, чтобы индикатор на внешних боковых сторонах стопорных рычагов был красного цвета.

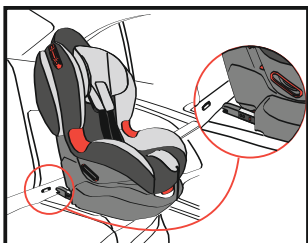

- Поставьте автокресло на сиденье автомобиля так, чтобы стопорные рычаги оказались непосредственно перед креплениями ISOFIX.

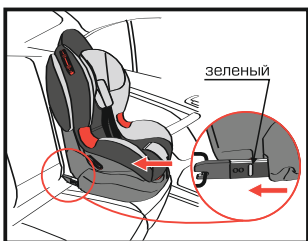

- Надавите на автокресло в направлении спинки сиденья до характерного щелчка креплений ISOFIX. При этом необходимо проконтролировать, чтобы индикаторы на внешних боковых сторонах стопорных рычагов сменились с красного на зеленый цвет.



Проконтролируйте надежность фиксации нижних креплений ISOFIX: потяните автокресло от спинки сиденья автомобиля и "покачайте" его влево и вправо, оно должно оставаться на месте.

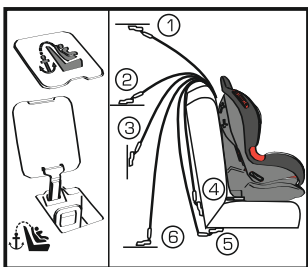

- Крепление для верхнего страховочного троса 24 (Top Tether) представляет собой дополнительную (третью) точку крепления в автомобиле. Обычно это металлический фиксатор в виде "ушка" или скобы, обозначенные специальным знаком. В разных автомобилях данное крепление может располагаться в следующих местах:
 - 1 – на потолке за спинкой сиденья;
 - 2 – на задней полке (для автомобилей с кузовом "седан");
 - 3 – на задней стенке (для автомобилей с кузовом "пикап");
 - 4, 5 – на сиденье автомобиля;
 - 6 – на полу багажного отделения (для автомобилей с кузовом "универсал", включая внедорожники, "хэтчбэк", "микроавтобус").

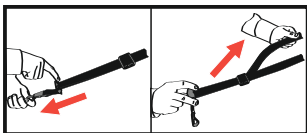

● Регулировка длины ремня:

- для увеличения длины необходимо потянуть за лапку стопора–регулятора и потянуть за ремень.
- для уменьшения длины либо натяжения ремня необходимо потянуть за свободную лямку.

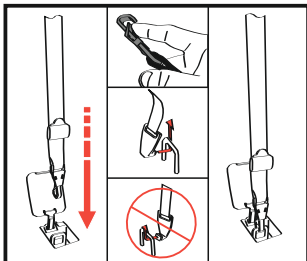

- Закрепить верхний страховочный трос 24 одним из допустимых вариантов, описанных выше, в соответствующей точке крепления;
Раскрыть крюк–карабин, нажав большим пальцем на пружинную скобу;
Зацепить крюк–карабин за соответствующую точку крепления;
Необходимо соблюдать правильное положение крюка–карабина;
Проверить надежность фиксации.

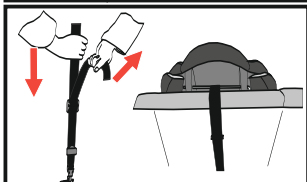

- Натянуть ремень, потянув за свободную лямку. Проконтролировать, чтобы место крепления верхнего страховочного троса в автокресле находилось посередине верхней фиксирующей оси 15 (ось 15 должна быть зафиксирована в фиксаторе 14).

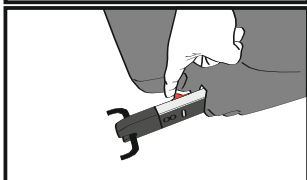
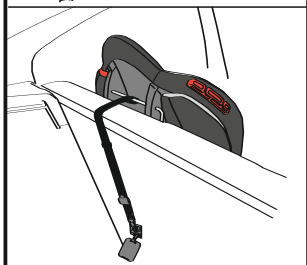

- Чтобы снять автокресло необходимо:
 - отстегнуть верхний страховочный трос от крепления в автомобиле;
 - отстегнуть крепления ISOFIX. Для этого необходимо нажать на кнопки красного цвета, расположенные на внутренних боковых частях стопорных рычагов, в направлении от спинки сидения.

1.4. Расположение ребенка в автокресле.

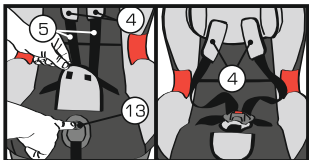

- Ослабьте внутренние 5-тигочечные ремни 5 автокресла 1, нажав на кнопку регулировки длины ремней 13, и потяните ремни на себя.

 Не следует тянуть за накладки 4 ремней 5.

 Убедитесь, что в кресле отсутствуют игрушки или другие предметы.

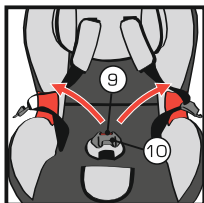

- Раскройте пряжку 10, нажав на кнопку красного цвета 9, и разложите ремни по бокам корпуса автокресла. Усадите ребенка в автокресло.

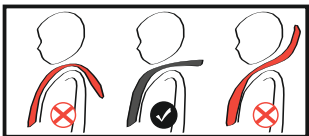

 Правильное положение плечевых лямок – на уровне шеи ребенка.

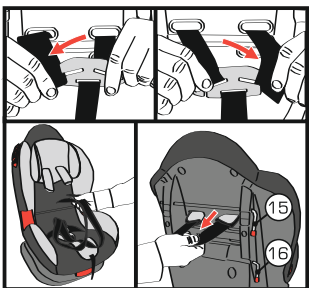

- Подберите оптимальное расположение плечевых лямок внутренних 5-тигочечных ремней автокресла.

Переставьте плечевые ляжки ремней 5 в подходящие прорези спинки автокресла в соответствии с ростом ребенка.

Для этого необходимо высадить ребенка, перевести сиденье 1 в крайнее переднее положение №6 (см. п.1.1), при необходимости вынуть фиксирующие стержни 15 и 16 и откинуть сиденье вперед.

Вытащите плечевые ляжки из фиксирующей скобы, которая находится за крышкой 18 на тыльной стороне спинки сиденья 1.

Переставьте накладки и плечевые ляжки в подходящие прорези в спинке сиденья .

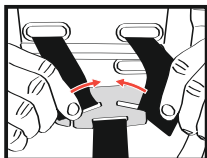

- Вставьте плечевые лямки в фиксирующую скобу и закройте ее крышкой 18.

Сложите сиденье, вставьте фиксирующие стержни 15 и 16 и проверьте правильность установки автокресла (см. п.1.2).

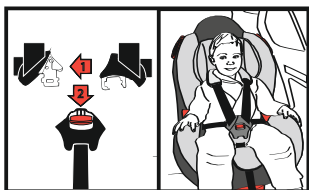

- Усадите ребенка в автокресло. Сомкните левую и правую защелки и вставьте их в пряжку до щелчка.

 Убедитесь, что длина центральной лямки 12 такова, что пряжка 10 и поясные лямки ремней 5 расположены как можно ниже на уровне таза, а не на животе ребенка. Убедитесь, что лямки достаточно натянуты, а внутренние ремни не перекручены.



- Потяните за регулировочную лямку 8, пока 5-тиочечный ремень 5 не займет оптимальное положение. Проверьте натяжение плечевых лямок.

 Незатянутый привязной ремень опасен! Рекомендуется оставлять расстояние в толщину ладони между плечевыми лямками и грудью ребенка. Проверяйте натяжение ремней и затягивайте их каждый раз, когда усаживаете ребенка в автокресло.

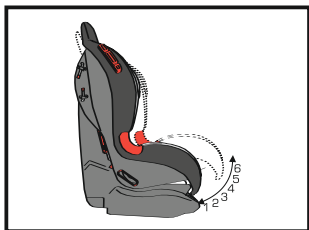

- При помощи ручки регулировки 7 установите сиденье 1 автокресла в наиболее удобное для ребенка положение. (см. п.1.1).

 Убедитесь, что сиденье 1 находится в фиксированном, а не в промежуточном положении: фиксированное положение сопровождается звуком характерного щелчка. Также необходимо проверить натяжение ремня безопасности; если он ослаблен, его необходимо освободить из фиксатора 19, натянуть и зафиксировать снова.

- Чтобы освободить ребенка, нажмите красную кнопку пряжки 10, выньте и разомкните защелки. Высадите ребенка.

2. ГРУППА 2 (15 – 25 КГ)

2.1. Демонтаж внутренних ремней.

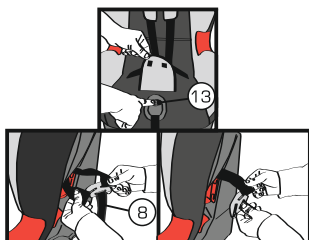

- Прежде чем установить автокресло, удалите внутренние 5-точечные ремни. Для удобства работы установите сиденье 1 в крайнее переднее положение №6 (см. п. 1.1) и снимите крышку ремней 18 на тыльной стороне спинки сиденья.

Нажмите кнопку регулировки ремней 13 и, удерживая ее, потяните за регулировочную лямку 8 сзади кресла, вытащите её. Снимите плечевые лямки с фиксирующей скобы. Потяните за плечевые лямки и выньте их из прорезей сиденья 1 и из пряжки 10.



- Извлеките ремень из сиденья. Снимите плечевые лямки и мягкий подголовник.



- Протолкните скобу центральной лямки 12 узкой стороной в прорезь сиденья 1 с нижней стороны. Для этого необходимо поместить руку между рычагом регулировки наклона сиденья 7 и сиденьем 1. Потянуть за пряжку 10 и извлечь ее.

2.2. Установка автокресла и расположение в нем ребенка при помощи штатного 3-х точечного ремня безопасности автомобиля.

 Используйте автокресло только в его самом нижнем (сложенном) положении № 1 (см. п. 1.1.) (Спинка сиденья расположена максимально вертикально).

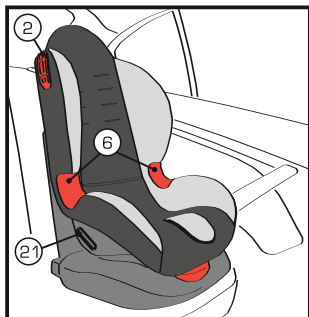

- Установите автокресло по ходу движения.
Убедитесь, что оно плотно прилегает к спинке сиденья автомобиля.

 Если на автокресле установлена система ISOFIX с верхним страховочным тросом (Top Tether), то для группы 2 возможно его использование только в качестве сервисной функции для удержания автокресла и предотвращения его свободного перемещения. (Установка см. п. 1.3.)

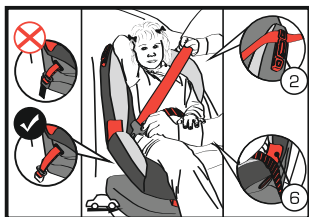

- Усадите ребенка в автокресло и пристегните его 3-х точечным ремнем безопасности автомобиля. Поясная часть ремня должна проходить по средней направляющей 6 и противоположной прорези красного цвета 21, а его диагональная часть – через одну из верхних двух позиционных направляющих красного цвета 2.

Проверьте натяжение ремня безопасности.

 Если у Вас возникают какие-либо сомнения, обратитесь к изготовителю автокресла. **Прохождение диагональной части ремня на уровне шеи ребенка НЕ ДОПУСТИМО!** Чтобы обеспечить прохождение диагональной части ремня на уровне плеча ребенка, выберите одно из двух положений направляющей 2.

Чтобы освободить ребенка, отстегните ремень безопасности обычным способом.

Стирка и чистка.

Чехол можно стирать только вручную, без использования абразивных моющих средств, при температуре воды не выше 30° С.

Для очистки пластиковых деталей следует использовать неабразивное полирующее средство, не содержащее растворителей.

СОХРАНЯЙТЕ ГАРАНТИЙНЫЙ ТАЛОН!

SIGER

Сохраняйте инструкцию по установке кресла в течение всего срока эксплуатации.

**390007, г. Рязань, ул. Военных Автомобилистов, д. 10.
Сайт в сети "Интернет": www.siger.ru.**